

uniarch

Venkovní Wi-Fi kamera se dvěma objektivy

 Instagram : uniarch_global

 Youtube : Uniarch Global

 Facebook : Uniarch

 LinkedIn : uniarch_global

Obsah balení

Obsah balení se může lišit v závislosti na modelu a verzi zařízení.

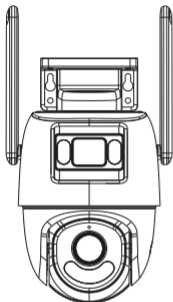

Kamera



Sada
šroubů



Sada pro
voděodolný spoj



Napájecí
adapter



Samolepka



Vrtací
šablona



Návod

Prvky kamery

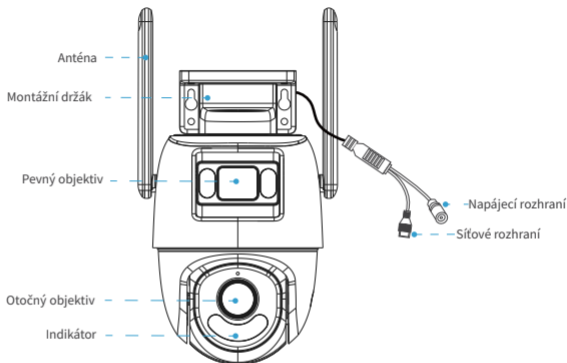

● Stále červená: Připojeno k napájení

☀ Bliká červeně: Resetování;
Wi-Fi připojení se nepodařilo navázat

● Stálá modrá: Připojeno k serveru;
přehrávání živého videa

☀ Bliká modře: Připojen k síti



Vzhled a rozhraní jsou pouze ilustrativní.

Přidání zařízení do aplikace Uniarch

Možnost 1: Připojení k 2,4GHz Wi-Fi

1. Připojte mobilní telefon k 2,4GHz síti Wi-Fi.
2. Stáhněte a nainstalujte aplikaci Uniarch.
3. Podle pokynů na obrazovce přidejte a spravujte zařízení.

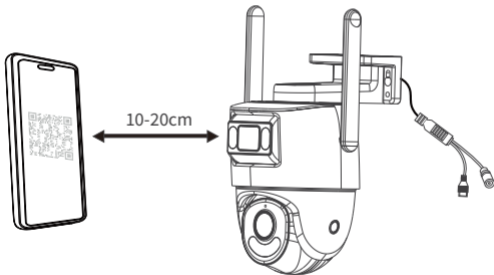

POZOR

Připojit ručně - klepněte na položku Připojit ručně a potom použijte pevný objektiv.

Naskenujte QR kód v aplikaci pomocí pevného objektivu kamery.

Správa zařízení

Možnost 2: Připojení ke kabelové síti

1. Připojte se ke směrovači nebo přepínači

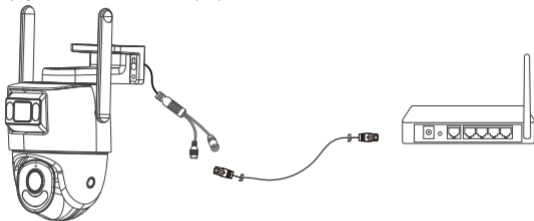

2. Přihlaste se do webového rozhraní.

A screenshot of a web browser's address bar showing the IP address 192.168.1.13. Below the address bar is the login page of the camera's web interface. It features a language dropdown menu set to 'English', a 'Forgot Password?' link, and a 'Live View' checkbox which is checked. There are two input fields: 'Username' with 'admin' entered and 'Password' with '*****' entered. At the bottom are 'Login' and 'Reset' buttons.

Default IP: 192.168.1.13

Username: admin

Password: 123456



POZNÁMKA

Při připojování k síti Wi-Fi nepřipojujte zařízení síťovým kabelem.

Instalace kamery

Instalace karty Micro SD

1. Před instalací se ujistěte, že je zařízení vypnuto.
2. Otočte kameru PT směrem dolů, dokud se zcela neodhalí kryt karty Micro SD.
3. Pomocí křížového šroubováku uvolněte šrouby na krytu a kryt sejměte.
4. Vložte kartu Micro SD do slotu.
5. Zkontrolujte, zda je těsnicí kroužek na svém místě.
6. Vraťte kryt karty na místo a utáhněte šrouby.



Těsnicí kroužek

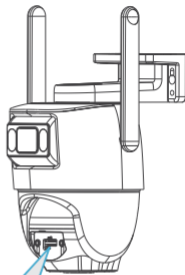

Slot pro kartu Micro SD

Reset



POZNÁMKA

Stisknutím a podržením tlačítka RST po dobu přibližně 3 sekund resetujte zařízení. Ujistěte se, že tato operace byla provedena do 10 minut po připojení zařízení k napájení.



POZOR

Před vložením nebo vyjmutím karty Micro SD nezapomeňte odpojit napájení; jinak může dojít k jejímu poškození.

Instalace kamery

1. Určete směr montáže pevného objektivu.
2. Vložte vrtací šablonu a vyvrtejte otvory.
3. Zatlučte hmoždinky.
4. Vložte samořezné šrouby.



POZNÁMKA

Pevný směr objektivu: Lze jej nastavit pouze ručně.

Směr objektivu PT: Směr objektivu lze nastavit ručně nebo pomocí funkce ovládaní PTZ v aplikaci nebo webovém rozhraní.

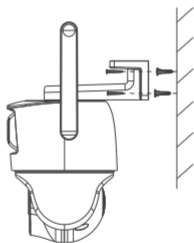
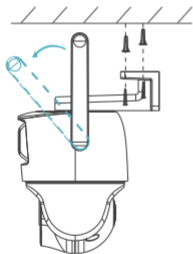

Požadavky na vodotěsnost

Vodotěsnost kabelů proveďte podle následujících pokynů. Uživatel nese veškerou odpovědnost za poškození zařízení vodou v důsledku nesprávných vodotěsných opatření.

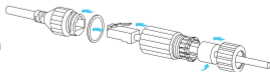

Zřeknutí se odpovědnosti a bezpečnostní upozornění

Prohlášení o autorských právech

Žádná část této příručky nesmí být kopírována, reprodukována, překládána nebo šířena v jakékoli formě nebo jakýmkoli způsobem bez předchozího písemného souhlasu naší společnosti (dále jen my).

Výrobek popsany v této příručce může obsahovat proprietární software, který vlastní naše společnost a její případní poskytovatelé licencí. Pokud to není povoleno, nikdo nesmí software kopírovat, distribuovat, upravovat, abstrahovat, dekompilovat, rozebírat, dešifrovat, zpětně analyzovat, pronajimat, převádět nebo poskytovat soublice v jakékoli formě nebo jakýmkoli způsobem.

Prohlášení o dodržování vývozních předpisů

Naše společnost dodržuje platné zákony a předpisy o kontrole vývozu po celém světě, včetně zákonů a předpisů České lidové republiky a Spojených států, a dodržuje příslušné předpisy týkající se vývozu, zpětného vývozu a převodu hardwaru, softwaru a technologií. Pokud jde o výrobek popsany v této příručce, naše společnost vás žádá, abyste plně porozuměli platným zákonům a předpisům o vývozu na celém světě a přísně je dodržovali.

Připomenutí ochrany soukromí

Naše společnost dodržuje příslušné zákony na ochranu soukromí a zavazuje se chránit soukromí uživatelů.

Na našich webových stránkách si můžete přečíst úplné zásady ochrany osobních údajů a seznámit se se způsoby, jakými zpracováváme vaše osobní údaje. Upozorňujeme, že používání produktu popsaneho v této příručce může zahrnovat shromažďování osobních údajů, jako je obličej, otisk prstu, číslo SPZ, e-mail, telefonní číslo, GPS. Při používání výrobku dodržujte místní zákony a předpisy.

O této příručce

-Tento návod je určen pro více modelů výrobku a fotografie, ilustrace, popisy atd. v tomto návodu se mohou lišit od skutečného vzhledu, funkcí, vlastností atd. výrobku.

-Tato příručka je určena pro více verzí softwaru a ilustrace a popisy se mohou lišit od skutečného grafického rozhraní a funkcí softwaru.

-I přes naši snahu se v této příručce mohou vyskytnout technické nebo tiskové chyby. Naše společnost nemůže nést odpovědnost za takové chyby a vyhrazuje si právo na změnu příručky bez předchozího upozornění.

-Uživatelé jsou plně odpovědní za škody a ztráty, které vzniknou v důsledku nesprávné obsluhy.

-Naše společnost si vyhrazuje právo na změnu jakýchkoli informací v této příručce bez předchozího upozornění nebo uvedení. Z důvodů, jako je aktualizace verze produktu nebo regulační požadavky příslušných regionů, bude tato příručka pravidelně aktualizována.

Zřeknutí se odpovědnosti

-V rozsahu povoleném platnými právními předpisy naše společnost v žádném případě neodpovídá za žádné zvláštní, náhodné, nepřímé, následné škody, ani za ztrátu zisku, dat a dokumentů.

-Výrobek popsany v této příručce je poskytován ve stavu, v jakém je. Pokud to nevyžadují platné právní předpisy, má tato příručka pouze informativní charakter a veškerá prohlášení, informace a doporučení v

této příručce jsou uváděna bez jakékoli záruky, ať už výslovně nebo předpokládané, mimo jiné včetně záruky prodejnosti, spokojenosti s kvalitou, vhodnosti pro určitý účel a neporušování práv.

-Uživatelé musí převzít plnou odpovědnost a veškerá rizika spojená s připojením produktu k internetu, včetně síťových útoků, hackerských útoků a virů. Důrazně doporučujeme, aby uživatelé přijali veškerá nezbytná opatření ke zvýšení ochrany sítě, zařízení, dat a osobních údajů. Naše společnost se zříká jakékoli odpovědnosti s tím spojené, ale ochotně poskytne potřebnou podporu související s bezpečností.

-V rozsahu, v jakém to nezakazují platné právní předpisy, naše společnost a její zaměstnanci, poskytovatelé licencí, dceřiné společnosti a přidružené společnosti v žádném případě nenesou odpovědnost za výsledky vyplývající z používání nebo nemožnosti používat produkt nebo službu, mimo jiné včetně ušlého zisku a jakýchkoli jiných obchodních škod nebo ztrát, ztráty dat, obstarání náhradního zboží nebo služeb; škody na majetku, újmy na zdraví, přerušení provozu, ztráty obchodních informací nebo jakékoli zvláštní, přímé, nepřímé, náhodné, následné, finanční, krycí, exemplární, vedlejší škody, ať už způsobené jakýmkoli způsobem a na základě jakékoli teorie odpovědnosti, ať už na základě smlouvy, přísné odpovědnosti nebo deliktu (včetně nedbalosti nebo jinak), jakýmkoli způsobem vyplývající z používání produktu, a to i v případě, že naše společnost byla upozorněna na možnost vzniku takových škod (kromě případů, které mohou být vyžadovány platnými právními předpisy v případech týkajících se újmy na zdraví, náhodných nebo vedlejších škod).

-V rozsahu povoleném platnými právními předpisy nesmí naše celková odpovědnost vůči vám za všechny škody způsobené výrobkem popsaným v této příručce (s výjimkou případů, kdy to vyžadují platné právní předpisy v případě zranění osob) v žádném případě překročit částku, kterou jste za výrobek zaplatili.

Zplnomocněný zástupce EU

UNVTechnology EUROPE B.V. Místnost 2945,3. patro,Randstad 21-05 G,1314 BD,Almere,Nizozemsko.

Bezpečnostní upozornění

Zařízení musí instalovat, servisovat a udržovat vyškolený odborník s potřebnými bezpečnostními znalostmi a dovednostmi. Než začnete zařízení používat, přečtete si pozorně tuto příručku a ujistěte se, že jsou splněny všechny příslušné požadavky, abyste předešli nebezpečí a ztrátám na majetku.

Skládování, přeprava a použití

-Ukládejte nebo používejte zařízení ve vhodném prostředí, které splňuje požadavky na ochranu životního prostředí, včetně, ale ne

teplota, vlhkost, prach, korozivní plyny, elektromagnetické záření atd.

-Ujistěte se, že je zařízení bezpečně nainstalováno nebo umístěno na rovném povrchu, abyste zabránili pádu.

-Není-li uvedeno jinak, zařízení neukládejte na sebe.

-Zajistěte dobré větrání provozního prostředí. Nezakrývejte větrací otvory na zařízení. Ponechte dostatečný prostor pro větrání.

-Chraňte zařízení před kapalinou.

-Ujistěte se, že napájecí zdroj poskytuje stabilní napětí, které splňuje požadavky na napájení zařízení. Ujistěte se, že výstupní výkon napájecího zdroje přesahuje celkový maximální výkon všech připojených zařízení.

-Před připojením zařízení k napájení zkontrolujte, zda je správně nainstalováno.

- Neodstraňujte těsnění z těla přístroje bez předchozí konzultace s naší společností. Nepokoušejte se provádět servis výrobku sami. Pro údržbu se obraťte na vyškoleného odborníka.
- Vždy odpojte zařízení od napájení, než se pokusíte zařízení přemístit.
- Před použitím zařízení ve venkovním prostředí proveďte vhodná vodotěsná opatření v souladu s požadavky.

Požadavky na napájení

- Zařízení instalujte a používejte v přísném souladu s místními předpisy o elektrické bezpečnosti.
- V případě použití adaptéru použijte napájecí zdroj s certifikací UL, který splňuje požadavky LPS.
- Používejte doporučenou sadu šňůr (napájecí kabel) v souladu s uvedenými jmenovitými hodnotami.
- Používejte pouze napájecí adaptér dodaný se zařízením.
- Používejte zásuvku s ochranným uzemněním.
- Pokud je zařízení určeno k uzemnění, řádně jej uzemněte.

Upozornění k používání baterie

- Při použití baterie se vyhněte:
 - Extrémně vysoká nebo nízká teplota a tlak vzduchu během používání, skladování a přepravy;
 - výměna baterie.
- Správně používejte baterii. Nesprávné použití baterie, jako například následující, může způsobit riziko požáru, výbuchu nebo úniku hořlavé kapaliny či plynu.
 - Vyměňte baterii za nesprávný typ;
 - Vhodte baterii do ohně nebo horké troubymechanicky ji rozdrťte nebo rozřežte;
- Použitou baterii zv souladu s místními předpisy nebo pokyny výrobce baterie.

Dodržování předpisů

Prohlášení FCC

Toto zařízení je v souladu s částí 15 pravidel FCC. Provoz podléhá následujícím dvěma podmínkám: (1) toto zařízení

nesmí způsobovat škodlivé rušení a (2) toto zařízení musí akceptovat veškeré přijaté rušení, včetně rušení, které může způsobit nežádoucí provoz.

Upozornění: Upozornění: Uživatel je upozorněn, že změny nebo úpravy, které nejsou výslovně schváleny stranou odpovědnou za shodu, mohou vést ke ztrátě oprávnění uživatele k provozu zařízení.

POZNÁMKA: Toto zařízení bylo testováno a vyhovuje limitům pro digitální zařízení třídy B podle části 15 pravidel FCC. Tyto limity jsou navrženy tak, aby poskytovaly přiměřenou ochranu proti škodlivému rušení v obytné instalaci.

Toto zařízení generuje, využívá a může vyzařovat vysokofrekvenční energii, a pokud není instalováno a používáno v souladu s pokyny, může způsobit škodlivé rušení rádiové komunikace. Neexistuje však žádná záruka, že v konkrétní instalaci k rušení nedojde. Pokud toto zařízení způsobuje škodlivé rušení rozhlasového nebo televizního příjmu, což lze zjistit vypnutím a zapnutím zařízení, doporučujeme uživateli, aby se pokusil rušení odstranit jedním nebo více z následujících opatření:

- Přesměrování nebo přemístění přijímací antény.
- Zvětšete vzdálenost mezi zařízením a přijímačem.
- Zapojte zařízení do zásuvky v jiném obvodu, než ke kterému je přijímač.
- Poradte se s prodejcem nebo zkušeným radiotechnikem.

Prohlášení o vystavení RF záření

Toto zařízení splňuje limity FCC pro vystavení záření stanovené pro nekontrolované prostředí. Toto zařízení by mělo být instalováno a provozováno v minimální vzdálenosti 20 cm mezi zářičem a jakoukoli částí vašeho těla.



Směrnice LVD/EMC/RE

Tento výrobek je v souladu s evropskou směrnicí o nízkém napětí 2014/35/EU, směrnicí o elektromagnetické kompatibilitě 2014/30/EU a směrnicí o elektromagnetické kompatibilitě 2014/53/EU.



Směrnice o OEEZ-2012/19/EU

Na výrobek, na který se vztahuje tento návod, se vztahuje směrnice o odpadních elektrických a elektronických zařízeních (WEEE) a musí být zodpovědně zlikvidován.



Nařízení o bateriích - (EU) 2023/1542

Baterie ve výrobku je v souladu s evropským nařízením o bateriích (EU) 2023/1542. Pro správnou recyklaci odevzdejte baterii svému dodavateli nebo na určeném sběrném místě.

Prohlášení IC

Toto zařízení splňuje normu (normy) RSS, která je osvobozena od licence pro inovace, vědu a hospodářský rozvoj Kanady. Provoz podléhá následujícím dvěma podmínkám: (1) toto zařízení nesmí způsobovat rušení a (2) toto zařízení musí akceptovat jakékoli rušení, včetně rušení, které může způsobit nežádoucí provoz zařízení. Toto zařízení splňuje limity IC RSS-102 pro vystavení záření stanovené pro nekontrolované prostředí. Toto zařízení by mělo být instalováno a provozováno v minimální vzdálenosti 20 cm mezi zářičem a vaším tělem. je v souladu s limitovanými hodnotami expozice záření CNR-102 stanovenými pro nekontrolované prostředí.

Toto zařízení musí být instalováno a používáno v minimální vzdálenosti 20 cm od těla.

Zabezpečení sítě

Přijměte veškerá nezbytná opatření ke zvýšení zabezpečení sítě vašeho zařízení.

Následující opatření jsou nezbytná pro zabezpečení sítě vašeho zařízení:

- Změna výchozího hesla a nastavení silného hesla: Důrazně doporučujeme změnit výchozí heslo po prvním přihlášení a nastavit silné heslo, které bude obsahovat alespoň devět znaků a bude obsahovat všechny tři prvky: číslice, písmena a speciální znaky.
- Udržujte firmware aktuální: Doporučujeme vždy aktualizovat zařízení na nejnovější verzi, abyste získali nejnovější funkce a lepší zabezpečení. Navštivte naše oficiální webové stránky nebo se obraťte na místního prodejce, aby vám poskytl nejnovější firmware.

Níže jsou uvedena doporučení pro zvýšení zabezpečení sítě vašeho zařízení:

-Pravidelně měňte heslo: Pravidelně měňte heslo k zařízení a uchovávejte ho v bezpečí.

Ujistěte se, že se k zařízení může přihlásit pouze oprávněný uživatel.

-Zapnout HTTPS/SSL: Použijte certifikát SSL k šifrování komunikace HTTP a zajištění bezpečnosti dat.

-Zapnutí filtrování IP adres: Povolit přístup pouze ze zadaných IP adres.

-Minimální mapování portů: Nastavte směrovač nebo bránu firewall tak, aby otevíral minimální sadu portů do sítě WAN a ponechal pouze nezbytné mapování portů. Nikdy nenastavujte zařízení jako hostitele DMZ ani nekonfigurujte úplný kuželový NAT.

-Zakázat funkce automatického přihlášení a uložení hesla: Pokud má k počítači přístup více uživatelů, doporučujeme tyto funkce zakázat, abyste zabránili neoprávněnému přístupu.

-Zvolte si diskrétně uživatelské jméno a heslo: Vyvarujte se používání uživatelského jména a hesla sociálních médií, banky, e-mailového účtu atd. jako uživatelského jména a hesla svého zařízení pro případ, že by došlo k úniku informací o vašich sociálních médiích, bance a e-mailovém účtu.

-Omezit oprávnění uživatelů: Pokud k systému potřebuje přístup více uživatelů, ujistěte se, že každý uživatel má pouze nezbytná oprávnění.

-Zakázat UPnP: Když je UPnP povoleno, směrovač automaticky mapuje interní porty a systém automaticky předává data portů, což vede k riziku úniku dat. Proto se doporučuje zakázat UPnP, pokud bylo mapování portů HTTP a TCP ve směrovači povoleno ručně.

-SNMP: Pokud protokol SNMP nepoužíváte, zakažte . Pokud jej používáte, doporučuje se SNMPv3.

-Multicast: Multicast je určen k přenosu videa do více zařízení. Pokud tuto funkci nepoužíváte, doporučujeme multicast v síti zakázat.

-Kontrola protokolů: Pravidelně kontrolujte protokoly zařízení, abyste zjistili neoprávněný přístup nebo neobvyklé operace.

-Fyzická ochrana: Přístroj uchovávejte v uzamčené místnosti nebo skříni, abyste zabránili neoprávněnému fyzickému přístupu.

-Izolování sítě videodohledu: Izolování sítě video dohledu od ostatních sítí služeb pomáhá zabránit neoprávněnému přístupu k zařízením ve vašem bezpečnostním systému z jiných sítí služeb.